





Montagehandleiding Fitting instruction Montageanleitung Description de montage Instrucciones de montaje Montagevejledning Monteringsvejledning Monteringshandledning Asennusohje Istruzioni di montaggio Návod k montáži Szerelési utasítás Порядок установки	Citroen C3 2002-2009	 EC 94/20	 1600 kg	 1289 kg	 80 kg	D Waarde Value Wert Valer Érték 7,0 kN	<table border="1"> <tr> <td>NL</td><td>D</td><td>GB</td><td>N</td><td>SF</td><td>I</td><td>F</td> </tr> <tr> <td>E</td><td>DK</td><td>S</td><td>CZ</td><td>H</td><td>RU</td><td>PL</td> </tr> </table>							NL	D	GB	N	SF	I	F	E	DK	S	CZ	H	RU	PL
	NL						D	GB	N	SF	I	F															
	E						DK	S	CZ	H	RU	PL															
Citroen C3 X-TR 2002-2009	e7 00-0249	1600 kg	1289 kg	80 kg	7,0 kN	© BOSAL	BAF31 issue: 11.03.2010																				
Peugeot 1007 2005/03 →  TYPE: 042-424 Ball code: 99-4090-3311																											



- Raadpleeg uw dealer voor de max. massa die uw wagen mag trekken.
- Die maximale Anhängelast ihres Fahrzeuges können Sie im Fahrzeugschein oder im Benutzerhandbuch nachlesen.
- For the max. trailer weight of your car please refer to the owner's manual or your car homologation documents.
- Pour connaître le poids maxi remarquable pour votre voiture consulter la notice d'utilisation de votre voiture ou la carte grise.
- Consulte a su distribuidor sobre el peso máximo que puede remolcar su vehículo.
- Deres forhandler vil kunne oplyse Dem om den højst tilladte vægt efter Deres køretøj.
- Ta kontakt med forhandleren angående den maksimale vekt som bilen kan trekke.
- Se handboken eller registreringsbevis för max släpvagnsvikt för din bil.
- Tarkista suurin sallittu vetopaino ajoneuvon ohjekirjasta tai rekisteriotteesta.
- Per conoscere il peso massimo rimorchiabile dalla propria autovettura, fare riferimento al manuale d'istruzione od ai documenti di omologazione della vettura stessa.
- Maximální přípustná hmotnost přívěsu pro Vaše vozidlo je uvedena v technickém průkazu nebo v uživatelské příručce.
- A maximális vontatható tömegéről győződjön meg a gépkocsi kezelési könyvéből, vagy a gépkocsi típusbizonyítványából.
- Максимальную массу прицепа просим проверять в заводской книжке или по в типовом сертификате автомобиля.

Meegeleverde onderdelen	Piezas incluidas	Mukana tulevat osat
Mitgelieferte Befestigungsteile	Medfølgende komponenter	Componenti forniti a corredo
Provided parts	Vedlagt festemateriell	Dodané upevňovací díly
Materiel de fixation joint	Medföljande komponenter	Tartozékjegyzék
Список комплектующих		

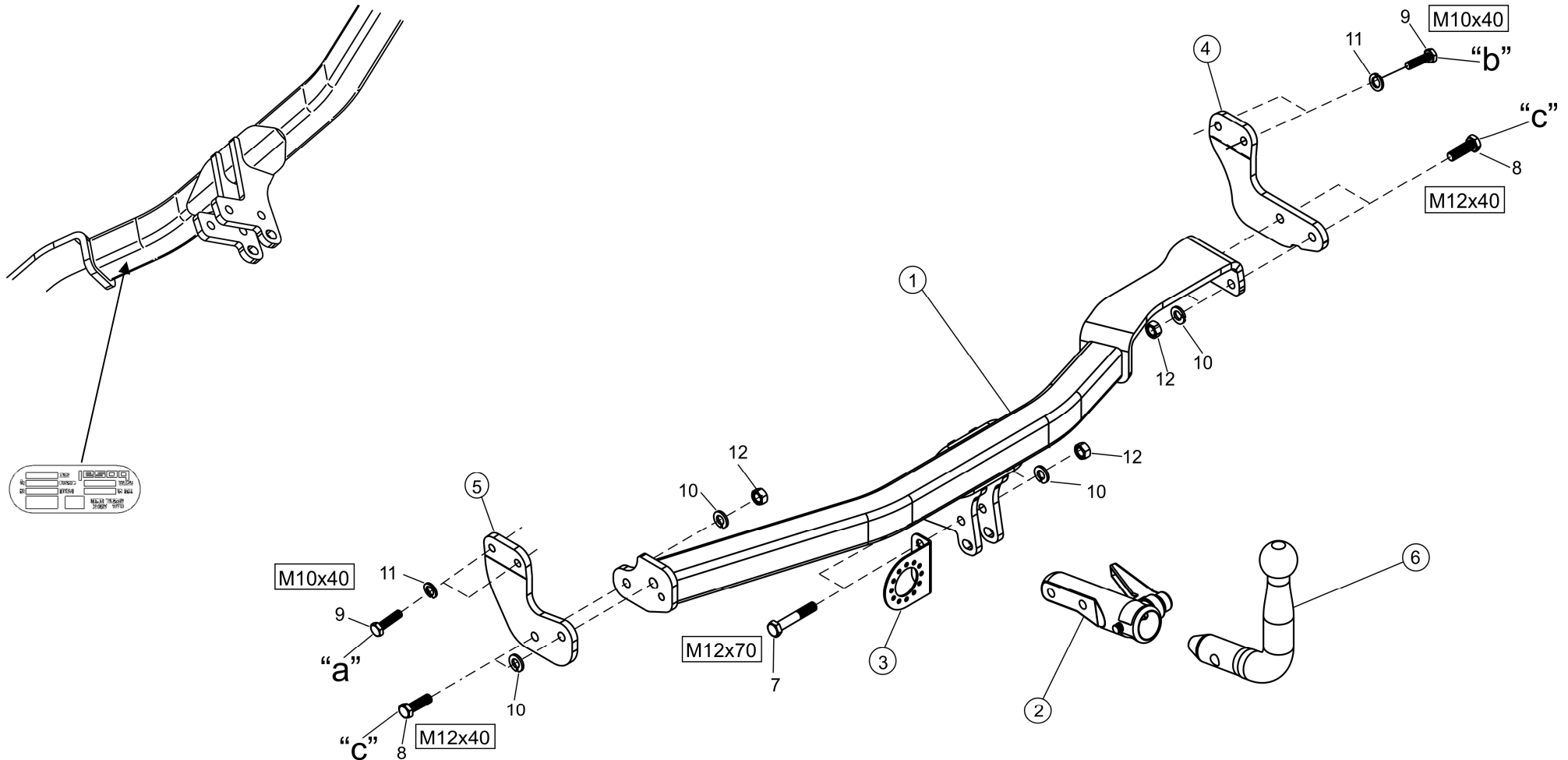
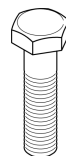

7	2x	M12x70 (RM)
8.	4x	M12x40
9.	4x	M10x40



10.	6x	M12
11.	4x	M10



12.	5x	M12
-----	----	-----

(CZ) 042-424 Návod k montáži:

1. Podle přiloženého seznamu zkontrolovat jednotlivé součásti tažného zařízení. Pokud je to nezbytné, odstranit ze styčných bodů v zavazadlovém prostoru ochranný prostředek.
2. **Citroen C3, Citroen C3 X-TR:**
Ze spodní příruby nárazníku odstraňte přítlačné matice, abyste mohli umístit těleso háku, na konci je pak vraťte na původní místo (2 nýty).
Uvolněte zástěrky vlevo a vpravo (4-4 nýty).
Peugeot 1007:
Nárazník a blatník z umělé hmoty uvolněte na levé i pravé straně, u spodních úchytných bodů (2-2 nýty).). Výztuž nárazníku na pravé straně vyřežte podle obr. 2.
3. V zájmu jednodušší instalace odmontujte držák výfuku (2 matice).
4. Odstraňte lepicí pásky z továrensky vrтанých fixních bodů (body „a“, „b“) na vnější straně nosníků podvozku.
5. Levou kovovou deštičku (5) volně připevněte v bodech „a“ pomocí přiložených spojovacích elementů a příslušenství, tak jak to uvádí výkres.
6. Pravou kovovou deštičku (4) volně připevněte v bodech „b“ pomocí přiložených spojovacích elementů a příslušenství, tak jak to uvádí výkres.
7. Volně připevněte těleso tažného háku (1) a „c“ pomocí přiložených spojovacích elementů a příslušenství, tak jak to uvádí výkres.
8. Na těleso tažního zařízení namontujte tažní hák s koulí (2) a desku držící zásuvku (3).
9. Nastavte tažný hák do prostřední polohy, a poté zafixujte všechny šrouby:
M12 (8.8) 79 Nm
M10 (8.8) 46 Nm
10. Namontujte zpátky na vozidlo všechny odstraněné součástky.
11. Namontujte tažnou kouli (6) do krytu Ecofit.(2)
12. Po ujetí zhruba 1000 km dotáhnout všechny šrouby a matice na výše uvedené hodnoty točivého momentu.
13. Firma Bosal nenese zodpovědnost za jakoukoliv závadu na výrobku způsobenou nesprávným zacházením na straně uživatele nebo osoby za kterou je zodpovědný.
14. Montáž tažného zařízení smí být vykonaná jen v odborné dílně.

Formule ke zjištění D-hodnoty : $\frac{\text{zatížení přívěsem [kg]} \times \text{celková váha vozidla [kg]}}{\text{zatížení přívěsem [kg]} + \text{celková váha vozidla [kg]}} \times \frac{9,81}{1000} = D \text{ [kN]}$

(D) 042-424 Anbauanweisung:

1. Die Anhängervorrichtung auspacken und die Befestigungsteile auf Vollständigkeit überprüfen. Im Bereich der Befestigungspunkte den Unterbodenschutz entfernen.
2. **Citroen C3, Citroen C3 X-TR:**
Aus dem unteren Rand der Stossstange die Abdeckkappen herausnehmen, damit der Querträger eingesetzt werden kann, diese müssen am Ende wieder eingesetzt werden (2 Federmuttern).
Den Kunststoffkotflügel an der rechten und linken Seite lösen (jeweils 4 Federmuttern).
Peugeot 1007:
Den Stoßfänger und den Kunststoffkotflügel an den unteren beiden Befestigungspunkten an der linken und an der rechten Seite lockern. jeweils 2 Federmuttern).). Die Versteifung an der rechten Seite des Stoßfängers entsprechend Zeichnung 2 ausschneiden.
3. Den Auspuffhalter der leichteren Montierbarkeit wegen abschrauben (2 Muttern).
4. Von den Außenseiten des Fahrgestells die Klebestreifen entfernen, die die werksseitigen Bohrungen abdecken (Punkte „a“, „b“).
5. Die linke Zubehörplatte (5) lose an den Punkten „a“ befestigen, mit den beiliegenden Verbindungselementen, der Zeichnung entsprechend.
6. Die rechte Zubehörplatte (4) lose an den Punkten „b“ befestigen, mit den beiliegenden Verbindungselementen, der Zeichnung entsprechend.
7. Den Querträger (1) lose an den Punkten „c“ befestigen, mit den beiliegenden Verbindungselementen, der Zeichnung entsprechend.
8. Den Kugelkopf (2) und die Steckdosenhalteplatte(3) an die Anhängervorrichtung montieren.
9. Die Anhängervorrichtung in der Mitte ausrichten, dann alle Schrauben festziehen:
M12 (8.8) 79 Nm
M10 (8.8) 46 Nm
10. Alle entfernten Teile wieder an das Auto zurückmontieren.
11. Die Schleppkuge (6) in das Ecofit-Gehäuse montieren.(2)
12. Nach ca. 1000 km die Bolzenverbindungen, wie angegeben, nachziehen.
13. Für einen Mangel am Produkt, der durch den Fahrzeughalter oder eine andere Person aufgrund unsachgemäßer Benutzung verursacht wurde, übernimmt Bosal keine Haftung. (art. 185 lid 2 N.B.W.)
14. Die Montage der Anhängervorrichtung sollte durch eine Fachwerkstatt durchgeführt werden.

Formel für D-Wert-Ermittlung : $\frac{\text{Anhängelast [kg]} \times \text{Kfz. Gesamtgewicht [kg]}}{\text{Anhängelast [kg]} + \text{Kfz. Gesamtgewicht [kg]}} \times \frac{9,81}{1000} = D \text{ [kN]}$

(DK) 042-424 Montagevejledning:

1. Fjern de dele og monteringsmaterialer, der sidder på trækkrogen. Eventuelt kit på fastgørelsespunkterne fjernes.
2. **Citroen C3, Citroen C3 X-TR:**
Tag clipsene ud fra kofangerens underside, sådan at tværvangen kan sættes ind. Disse skal sættes på plads igen senere (2 clips).
Løsn den syntetiske stænkskærm i højre og venstre side (4-4 clips).
Peugeot 1007:
Løsn kofangeren samt plastic hjulkassen ved de nederste to bolte på højre og venstre side (2-2 clips). Skær kofangerens højre forstærkning ud ifølge figur 2.
3. Skru udstødningsstøtten ned for at gøre montagen lettere (2 møtrikker).
4. Fjern klistermærkerne fra (hullerne "a", "b") på chassisvangernes yderside
5. Fastgør den venstre tilbehørsplade (5) løst i punkterne "a" vha. medfølgende befæstelseselementer iflg. tegning.
6. Fastgør den højre tilbehørsplade (4) løst i punkterne "b" vha. medfølgende befæstelseselementer iflg. tegning.
7. Fastgør tværvangen (1) i punkterne "c" vha. medfølgende befæstelseselementer iflg. tegning.
8. Monter trækkuglen (2) og stikdåsepladen (3) på tværvangen.
9. Juster trækkrogen i midten og efterspænd alle bolte:
M12 (8.8) 79 Nm
M10 (8.8) 46 Nm
10. Monter alt på plads som er fjernet før.
11. Monter trækkuglen (6) i trækkuglehuset. (2)
12. Det er nødvendigt at efterspænde møtrikkerne efter ca. 1000 km.
13. Bosal kan ikke gøres ansvarlig for mangler ved produktet, der er opstået som følge af skyld eller ukyndig anvendelse af brugeren eller en person, som han er ansvarlig for (§ 185, stk. 2 N.B.W. (hollandsk privatret).
14. Die Montierung des Schleppekragens darf ausschließlich durch eine Fachwerkstatt durchgeführt werden.

$$\text{Formel til registrering af D-værdien: } \frac{\text{Anhængerlast [kg]} \times \text{køretøjets totalvægt [kg]}}{\text{Anhængerlast [kg]} + \text{køretøjets totalvægt [kg]}} \times \frac{9,81}{1000} = D \text{ [kN]}$$

(SF) 042-424 Asennusohjeet:

1. Pura vetokoukku pakka us ja tarkista listasta, että kaikki asennuksessa tarvittavat osat löytyvät. Jos tarpeellista poista alustansuojaus kiinnityskohdista.
2. **Citroen C3, Citroen C3 X-TR:**
Puskurin alaosasta poista hakaset, jotta voit asettaa sinne vetokoukku, nämä tulee asentaa takaisin lopussa (2 patenttia).
Löysää kurasuojamuovi oikealla ja vasemmalla puolella (4-4 patenttia).
Peugeot 1007:
Löysää puskuria ja muovista lokasuojaa alimmaisissa kahdessa kiinnityspisteessä oikealla ja vasemmalla (2-2 patenttia). Leikkaa puskurin oikean puolinen jäähmentin kuva 2:n mukaisesti.
3. Ruuvaa pakoputken konsoli irti, jotta voit asentaa sen paremmin (2 mutteria).
4. Poista alustatankojen ulkopuolelta tehtaan reiät (pisteet "a", "b") peittävät liimatarrat.
5. Kiinnitä vasen osalevy (5) löysästi pisteeseen „a” oheisilla sitomaelementeillä kuvan mukaisesti.
6. Kiinnitä oikea osalevy (4) löysästi pisteeseen „b” oheisilla sitomaelementeillä kuvan mukaisesti.
7. Kiinnitä vetokoukku (1) löysästi pisteeseen „c” oheisilla sitomaelementeillä kuvan mukaisesti.
8. Asenna vetokuula (2) ja pistokkeenpitolevy (3) vetokoukkuun.
9. Aseta vetokoukku keskiasentoon ja kiristä kaikki ruuvit:
M12 (8.8) 79 Nm
M10 (8.8) 46 Nm
10. Asenna kaikki poistetut osat paikalleen autoon.
11. Asenna vetokuula (6) Ecofit-kehukseen. (2)
12. Tuhannen kilometrin jälkeen kiristys tarkistettava.
13. Bosalia ei voida pitää vastuullisena aine- tai henkilövahingoista, jotka johtuvat väärästä asennuksesta tai väärästä käytöstä (artikla 185 kohta 2 NBW).
14. Vetokoukun saa asentaa vain ammattihoitopaja.

$$\text{Kaava D-arvon laskentaa varten: } \frac{\text{Ventokuorma [kg]} \times \text{ajoneuvon kok.paino [kg]}}{\text{Ventokuorma [kg]} + \text{ajoneuvon kok.paino [kg]}} \times \frac{9,81}{1000} = D \text{ [kN]}$$

(E) 042-424 Instrucciones de montaje:

1. Sacar las piezas y el material de sujeción incluidos en el gancho de remolque. Si procede, retirar el pegamento existente en los puntos de sujeción.

2. Citroen C3, Citroen C3 X-TR:

Saque los broches a presión del borde inferior del parachoques para poder ubicar al cuerpo del gancho de remolque, a estos hay que volver a ponerlos al final (2 broches).

Afloje en el lado derecho e izquierdo el guardafango sintético (4-4 broches a presión).

Peugeot 1007:

Afloje el parachoques y el guardafango sintético en los dos puntos de fijación inferior, en el lado derecho y en el izquierdo. (2-2 broches a presión). Recorte el refuerzo del lado derecho del parachoques en base de la figura 2.

3. Destornille el soporte del tubo de escape, para el montaje más fácil (2 contratueras)
4. De la parte exterior de las barras del chasis quite las cintas adhesivas que cubren a los huecos de fábrica (puntos "a", "b").
5. Fije con laxitud a la lámina accesorio izquierda (5) en los puntos "a" con los elementos de enlace adjunto en base de la figura.
6. Fije con laxitud a la lámina accesorio derecha (4) en los puntos "b" con los elementos de enlace adjunto en base de la figura
7. Fije con laxitud al cuerpo del gancho de remolque (1) en los puntos "c" con los elementos de enlace adjunto en base de la figura
8. Monte la bola de remolque (2) y la lámina de soporte del enchufe (3) al cuerpo del gancho de remolque.
9. Ajuste a la posición central al gancho de remolque, después fije bien todos los tornillos:

M12 (8.8) 79 Nm

M10 (8.8) 46 Nm

10. Restituya al auto todos los accesorios que quitó.
11. Monte la bola (6) de remolque en la casa de la bola de remolque.(2)
12. Cada 1000 km de uso es necesario comprobar las conexiones del perno (según los pares de apriete dados).
13. Bosal no asume responsabilidad de ningún tipo por defectos en el producto causados por o debidos a un uso imprudente, tanto por parte del usuario como de cualquier persona bajo su responsabilidad (art. 185, párrafo 2 N.B.W. (Código Civil Holandés)).
14. El montaje del gancho remolque puede ser efectuado solo por oficina profesional.

Fórmula para la determinación del valor D :
$$\frac{\text{Carga de remolque [kg]} \times \text{Peso total del vehículo [kg]}}{\text{Carga de remolque [kg]} + \text{Peso total del vehículo [kg]}} \times \frac{9,81}{1000} = D \text{ [kN]}$$

(F) 042-424 Description du montage:

1. Séparer les différents éléments d'attelage. Enlever le mastic de protection autour des points de fixation.

2. Citroen C3, Citroen C3 X-TR:

Enlever les puces de la bordure inférieure du pare-chocs afin de pouvoir y placer le corps de l'attelage ; les puces devront être remplacées (2 bouchons).

Relâcher la pièce pare-boue en plastique aux côtés droit et gauche (4 bouchons en caoutchouc à chaque côté).

Peugeot 1007:

Desserrer le pare-chocs et le pare-boue en plastique aux leurs deux points de fixation bas, aux côtés droit et gauche (2 bouchons en caoutchouc à chaque côté).

Découper le renforcement du côté droit du pare-chocs selon Figure 2.

3. Serrer les écrous du support du pot d'échappement afin d'assurer le montage plus facile (2 écrous).
4. Enlever les bandes adhésives couvrant les trous originaux (points « a », »b ») aux côtés extérieurs des renforts de châssis.
5. Fixer la plaque accessoire gauche (5) lâchement aux points „a” par les éléments de fixation fournis selon le dessin.
6. Fixer la plaque accessoire droite (4) lâchement aux points „b” par les éléments de fixation fournis selon le dessin.
7. Fixer le corps de l'attelage (1) lâchement aux points „c” par les éléments de fixation fournis selon le dessin.
8. Monter la boule de l'attelage (2) et la plaque supportant la prise (3) sur le corps de l'attelage.
9. Ajuster l'attelage en position centrale puis serrer toutes les vis fixes:

M12 (8.8) 79 Nm

M10 (8.8) 46 Nm

10. Remonter toutes les pièces enlevées sur la voiture.
11. Monter la boule (6) de l'attelage dans la boîte Ecofit.(2)
12. Il est conseillé de vérifier le serrage de toute la boulonnerie après 1000 Km de traction
13. Bosal décline toute responsabilité concernant des défauts éventuels de cet attelage qui seraient causés par une mauvaise utilisation. Seul l'utilisateur est responsable.
14. Le crochet de remorquage ne peut être monté que par un garage spécialisé.

Formule pour la détermination de la valeur D :
$$\frac{\text{charge remorquée [kg]} \times \text{PTR [kg]}}{\text{charge remorquée [kg]} + \text{PTR [kg]}} \times \frac{9,81}{1000} = D \text{ [kN]}$$

(H) 042-424 Szerelési utasítás:

1. Csomagolja ki a vonóhorgot és a tartozékokat, majd vizsgálja át minden darabját. Ha szükséges, a rögzítő pontok területén a védőragasztót távolítsa el.
2. **Citroen C3, Citroen C3 X-TR:**
A lökhárító alsó pereméből vegye ki a bolhákat, hogy be tudja helyezni a horogtestet, ezeket a végén vissza kell majd helyezni (2 bolha).
A sárvédő műanyagot lazítsa fel a jobb és bal oldalon (4-4 bolha).
Peugeot 1007:
Lazítsa fel a lökhárítót és a műanyag sárvédőt, az alsó két rögzítési pontjánál, a jobb és bal oldalon (2-2 bolha). A lökhárító jobb oldali merevítőjét vágja ki a 2. ábra alapján.
3. Csavarozza le a kipufogótartót, a könnyebb szerelhetőség végett. (2 anya)
4. Az alvázgerendák külső oldalairól távolítsa el a gyári furatokat („a” „b” pontok) takaró ragasztócsíkokat.
5. A bal tartozéklemeszt (5) lazán rögzítse az „a” pontokon a mellékelt kötőelemekkel a rajz alapján.
6. A jobb tartozéklemeszt (4) lazán rögzítse az „b” pontokon a mellékelt kötőelemekkel a rajz alapján.
7. Lazán rögzítse a horogtestet (1) a „c” pontokban a mellékelt kötőelemekkel, a rajz alapján.
8. Szerelje fel a vonógömböt (2) és a dugaljtartó lemezt (3) vonóhorogtestre.
9. Igazítsa középhezletbe a vonóhorgot, majd húzza fixre az összes csavart:
M12 (8.8) 79 Nm
M10 (8.8) 46 Nm
10. Szereljen vissza minden eltávolított alkatrészt az autóra.
11. Szerelje be a vonógömböt (6) az ecofit házba (2).
12. Körülbelül 1000 vontatott kilométer után a vonóhorog rögzítő csavarjainak feszességét ellenőrizni kell, és szükség esetén utánhúzni a megfelelő nyomatékkal.
13. A Bosal garanciát vállal, kivéve a nem rendeltetés szerinti használatból adódó hibákért. (art. 185 lid 2 N.B.W)
14. A vonóhorog felszerelését kizárólag szakműhely végezheti.

$$D\text{-érték számítás : } \frac{\text{utánfutó össztömege [kg]} \times \text{gépkocsi össztömege [kg]}}{\text{utánfutó össztömege [kg]} + \text{gépkocsi össztömege [kg]}} \times \frac{9,81}{1000} = D \text{ [kN]}$$

(GB) 042-424 Fitting instructions:

1. Unpack the towing bracket and check its contents against the parts list. If necessary, remove the underseal from around the fitting points of the luggage compartment / frame members.
2. **Citroen C3, Citroen C3 X-TR:**
Take out the push nuts from the lower flange of the bumper so that the crossbar can be inserted, these will have to be replaced in the end (2 clips).
Loosen the synthetic mud-guard in the left and right sides (4-4 clips).
Peugeot 1007:
Loosen the bumper and the plastic mudguard at the two lower fixing points in the right and left sides (2-2 clips). Cut out the right-hand side brace of the bumper in accordance with Figure 2.
3. Unscrew the exhaust support for the easier assembly (2 nuts).
4. Remove the adhesive bands covering the factory bores (points “a”) from the external side of the frame members.
5. Loosely fix the left accessory plate (5) at points „a” with the attached bonding units in accordance with the drawing.
6. Loosely fix the right accessory plate (4) at points „b” with the attached bonding units in accordance with the drawing.
7. Loosely fix the crossbar (1) at points „c” with the attached bonding units in accordance with the drawing.
8. Mount the towing ball (2) and the socket plate (3) onto the crossbar.
9. Adjust the towing hook into mid-position, and then tighten all screws:
M12 (8.8) 79 Nm
M10 (8.8) 46 Nm
10. Remount all the removed parts onto the car.
11. Install the towing ball (6) into the Ecofit housing.(2)
12. After about 1000 km use, re-tighten the bolts and nuts to the specified torque.
13. Bosal cannot be held responsible for any defects in the product caused by fault or by any injudicious use whatever of the user or a person he is liable for. (sect. 185. art. 2 N.B.W.)
14. Only specialised services are authorised to install drawhooks.

$$\text{Formula for D-value : } \frac{\text{trailer load [kg]} \times \text{vehicle total weight [kg]}}{\text{trailer load [kg]} + \text{vehicle total weight [kg]}} \times \frac{9,81}{1000} = D \text{ [kN]}$$

(I) 042-424 Istruzioni di montaggio:

1. Aprire l'imballaggio della struttura di traino e controllare il contenuto a fronte dell'elenco componenti. Se necessario, rimuovere il mastice di protezione intorno ai punti di fissaggio.
2. **Citroen C3, Citroen C3 X-TR:**
Togliere dal bordo inferiore del paraurti i dadi di fissaggio per poter collocare il gancio di traino, questi poi dovranno essere rimessi (2 bottoncini).
Allentare il parafrangente di plastica sul lato destro e sinistro (4 bottoncini di fissaggio).
Peugeot 1007:
Stendere il paraurti ed il parafrangente di plastica ai due punti inferiori di fissaggio sia sul lato sinistro che su quello destro (2 bottoncini di fissaggio). Tagliare la parte destra del rinforzo del paraurti in base alla figura 2.
3. Svitare il reggimarmitta per un assemblaggio più facile (2 dadi).
4. Allontanare i nastri adesivi che coprono i fori di fabbrica (punti „a”, „b”) dalle parti esterni dei longheroni di telaio.
5. Fissare senza stringere la piastra accessoria sinistra (5) nei punti „a” con gli elementi di collegamento inclusi in base al disegno.
6. Fissare senza stringere la piastra accessoria destra (4) nei punti „b” con gli elementi di collegamento inclusi in base al disegno.
7. Fissare senza stringere il gancio di traino (1) nei punti „c” con gli elementi di collegamento inclusi in base al disegno.
8. Montare la sfera di traino (2) e la piastra della presa (3) sul blocco del gancio di traino.
9. Regolare il gancio di traino in posizione centrale poi stringere tutti bulloni:
M12 (8.8) 79 Nm
M10 (8.8) 46 Nm
10. Rimontare tutti i pezzi dell'automobile rimossi.
11. Installare la sfera (6) di traino nell'impianto Ecofit.(2)
12. Verificare il serraggio di tutti i bulloni dopo i primi 1000 Km. di traino.
13. La Bosal declina ogni responsabilità per errato o imperfetto montaggio del dispositivo di traino, come pure per uso errato o improprio dello stesso.
14. L'installazione del gancio di traino deve essere effettuata esclusivamente da tecnici specializzati.

$$\text{Formula per il rilevamento del valore D: } \frac{\text{peso massimo [kg]} \times \text{peso totale vettura [kg]}}{\text{peso massimo [kg]} + \text{peso totale vettura [kg]}} \times \frac{9,81}{1000} = D \text{ [kN]}$$

(N) 042-424 Monteringsveiledning:

1. Fjern vedlagte deler og festemateriell fra tilhengerfestet. Fjern eventuelt kitt som måtte finnes seg på festepunktene.
2. **Citroen C3, Citroen C3 X-TR:**
Demonter løftemutterne fra den nederste delen av støtfangeren så at du kan sette inn tilhengerfestet. Disse skal monteres senere (2 løpper på begge sider).
Løsne på skvettsjermen i plast både på den høyre og venstre siden (4 løpper på begge sider).
Peugeot 1007:
Løsne på støtfangeren og skvettsjermen i plast ved de to nederste festepunktene både på den høyre og den venstre siden (2 løpper på begge sider). Lag en utsparing i støtfangerens høyre stiver i henhold til bilde 2.
3. Skru ned eksosets brakett for å få bedre plass til monteringen (2 muttere)
4. Fjern teipene som dekker fabrikkhullene (punktene „a”, „b”) på den ytre siden av chassisvangen.
5. Fest den venstre platen (5) løst ved punktene „a” ved hjelp av de vedlagte festeelementene og i henhold til bildet.
6. Fest den høyre platen (4) løst ved punktene „b” ved hjelp av de vedlagte festeelementene og i henhold til bildet.
7. Fest tilhengerfestet (1) løst ved punktene „c” ved hjelp av de vedlagte festeelementene og i henhold til bildet.
8. Monter kuledelen (2) og kontaktholderen (3) på tilhengerfestet.
9. Sett tilhengerfestet i riktig stilling i midten og trekk alle boltene godt til:
M12 (8.8) 79 Nm
M10 (8.8) 46 Nm
10. Sett alle demonterte delene tilbake på plass igjen.
11. Asenna vetokuula (6) Ecofit-kehkyseen.(2)
12. Det er nødvendig å etterstramme boltforbindelsene etter ca. 1000 km (i henhold til de oppgitte tilstrammingsmomentene).
13. Bosal kan ikke stilles ansvarlig for noen mangel ved produktet som kan forårsakes av skjødesløs eller ukyndig bruk. Ansvar er brukerens eget (paragraf 185. ledd 2 i den nederlandske sivilrettslige lovbooken).
14. Monteringen av tilhengerfestet skal alltid utføres på fagverksted.

$$\text{Formel for D-verdi-beregningen: } \frac{\text{Tilhengerlast [kg]} \times \text{bil-totalvekt [kg]}}{\text{Tilhengerlast [kg]} + \text{bil-totalvekt [kg]}} \times \frac{9,81}{1000} = D \text{ [kN]}$$

(NL) 042-424 Montagehandleiding:

1. Meegeleverde onderdelen en bevestigingsmaterialen van de trekhaak verwijderen. Eventueel aanwezige kit ter plaatse van de bevestigingspunten verwijderen.
2. **Citroen C3, Citroen C3 X-TR:**
Verwijder de clips uit de onderste rand van de bumper, zodat de trekhaak daar kan worden geplaatst. De clips moeten aan het eind wel worden teruggeplaatst (2 clips).
Maak het plastic van het spatbord aan de rechter en linker kant los (4 clips aan beide kanten).
Peugeot 1007:
Schroef de bumper en het kunststof spatbord los op de onderste 2 schroefpunten, aan de linker en rechter kant. (2 clips aan beide kanten). Snijdt de rechter bumpervesteviging weg aan de hand van afbeelding 2.
3. Schroef de bumperhouder eraf om het monteren te vergemakkelijken (2 moeren).
4. Verwijder de plakstrips, die de gaten („a” „b”punten) bedekken, van de buitenkant van de chassisbalken.
5. Bevestig de linker onderdeelplaat (5) handvast op de punten „a” met de meegeleverde bevestigingsmaterialen, aan de hand van de tekening.
6. Bevestig de rechter onderdeelplaat (4) handvast op de punten „b” met de meegeleverde bevestigingsmaterialen, aan de hand van de tekening.
7. Bevestig de trekhaak (1) handvast op de punten „c” met de meegeleverde bevestigingsmaterialen, aan de hand van de tekening.
8. Monteer de trekkogel (2) en de stekkerplaat (3) aan de trekhaak.
9. Zet de trekhaak in het midden en trek alle bouten aan:
M12 (8.8) 79 Nm
M10 (8.8) 46 Nm
10. Monteer alle verwijderde onderdelen terug op de auto.
11. Monteer de trekkogel (6) in het ecofithuis. (2)
12. Het is noodzakelijk om na ca. 1000 km gebruik de boutverbindingen na te trekken (volgens gegeven aanhaalmomenten).
13. Bosal kan niet aansprakelijk worden gesteld voor enig gebrek in het produkt zoals veroorzaakt door de schuld of door welk onoordeelkundig gebruik ook van de gebruiker of een persoon voor wie hij aansprakelijk is (art. 185. lid 2 N.B.W.).
14. De montage van de trekhaak mag uitsluitend door een erkende garage uitgevoerd worden.

$$\text{Formule t.b.v. bepaling van de D-waarde: } \frac{\text{getrokken gewicht [kg]} \times \text{totaal gewicht voertuig [kg]} \times 9,81}{\text{getrokken gewicht [kg]} + \text{totaal gewicht voertuig [kg]} \times 1000} = D \text{ [kN]}$$

(PL) 042-424 Instrukcja montażu:

1. Należy rozpakować hak holowniczy i akcesoria i dokładnie sprawdzić każdą część. W okolicy punktów umocowania należy usunąć taśmę ochronną.
2. **Citroen C3, Citroen C3 X-TR:**
Z dolnej krawędzi zderzaka należy usunąć zatrzaski mocujące, aby umożliwić umieszczenie bloku haka holowniczego, po zakończeniu montażu należy je umieścić z powrotem (2 zatrzaski).
Należy poluzować błotnik z prawej i lewej strony (po 4 zatrzaski).
Peugeot 1007:
Należy poluzować zderzak i plastikowy błotnik w dwóch dolnych punktach umocowania z prawej i lewej strony (po 2 zatrzaski). Na prawostronnym wzmocnieniu zderzaka należy wykonać wycięcie na podstawie rysunku nr 2.
3. Należy zdemontować rurę wydechową, aby ułatwić montaż (2 nakrętki).
4. Z zewnętrznej strony belek podwozia należy usunąć taśmę ochronną zakrywającą fabryczne otwory (punkty „a” „b”).
5. Załączoną lewą płytę (5) należy luźno zamocować w punktach „a” na podstawie rysunku za pomocą elementów mocujących dołączonych do zestawu.
6. Załączoną prawą płytę (4) należy luźno zamocować w punktach „b” na podstawie rysunku za pomocą elementów mocujących dołączonych do zestawu.
7. Blok haka holowniczego (1) należy luźno zamocować w punktach „c” na podstawie rysunku za pomocą elementów mocujących dołączonych do zestawu.
8. Zaczep kulisty (2) i płytę z gniazdem wtykowym (3) należy zamontować na bloku holowniczym.
9. Hak holowniczy należy ustawić w pozycji środkowej i dokręcić wszystkie śruby:
M12 (8.8) 79 Nm
M10 (8.8) 46 Nm
10. Należy zamontować z powrotem wszystkie części usunięte wcześniej.
11. Należy zamontować zaczep kulisty (6) do obudowy Ecofit. (2)
12. Po zamontowaniu haka holowniczego i przebiegu około 1000 km należy sprawdzić wszystkie śruby mocujące i w razie potrzeby dokręcić odpowiednim momentem.
13. Bosal zapewnia gwarancję, za wyjątkiem uszkodzeń powstałych w wyniku nieprawidłowego użytkowania. (art.185 lid N.B.W.)
14. Montaż haka holowniczego może wykonać wyłącznie serwis autoryzowany.

$$\text{Obliczanie wartości D: } \frac{\text{całkowita masa przyczepy [kg]} \times \text{całkowita masa pojazdu [kg]} \times 9,81}{\text{całkowita masa przyczepy [kg]} + \text{całkowita masa pojazdu [kg]} \times 1000} = D \text{ [kN]}$$

(RU) 042-424 Указания по монтажу:

1. Распакуйте фаркоп и его принадлежности, а затем проверьте каждую деталь. Если нужно, то в точках фиксации удалите защитную наклейку.
2. **Citroen C3, Citroen C3 X-TR:**
Для того, чтобы вложить фаркоп выньте фиксирующие шипы из нижнего края бампера. В конце работы их необходимо установить обратно. с помощью 2 фиксирующих элементов).
Развинтите крыло на правой и на левой сторонах (с помощью 4-4 фиксирующих элементов).
Peugeot 1007:
Ослабьте бампер и пластмассовый брызговик на двух нижних точках фиксации, на правой и на левой стороне. с помощью 2-2 фиксирующих элементов). Вырежьте правосторонний распорочный элемент бампера на основе рисунка 2.
3. С целью облегчения монтировки отвинтите держатель выхлопной трубы (2 гайки)
4. С внешней стороны балок шасси удалите наклеенные полоски, прикрывающие заводские отверстия (точки „a”, „b”).
5. Слегка прикрепите левую аксессуарную пластину (5) в точках „a”, с помощью приложенных крепежных элементов, на основе рисунка.
6. Слегка прикрепите правую аксессуарную пластину (4) в точках „b”, с помощью приложенных крепежных элементов, на основе рисунка.
7. Слегка прикрепите тело фаркопа. (1) в точках „c”, с помощью приложенных крепежных элементов, на основе рисунка.
8. Установите тяговой шарик (2) и пластину, держащую штепсель (3) на тело фаркопа.
9. Установите фаркоп по центру, после этого затяните все винты до упора.
M12 (8.8) 79 Nm
M10 (8.8) 46 Nm
10. Установите обратно все снятые части на машину.
11. Вмонтируйте тяговой шарик (6) в блок экофита.(2)
12. После пробега около 1000 км с использованием фаркопа нужно проверить затяжку всех винтов крепления фаркопа и, при необходимости, затянуть их установленным моментом затяжки.
13. Bosal даёт гарантию на фаркоп, кроме случаев, когда фаркоп использовали не по назначению (art. 185 lld 2 N.B.W).
14. Монтаж тягового крюка (фаркопа) разрешается производить исключительно спецмастерскими и сервисами.

$$\text{Вычисление величины D: } \frac{\text{Общая масса прицепа [кг]} \times \text{Общая масса автомобиля [кг]} \times 9,81}{\text{Общая масса прицепа [кг]} + \text{Общая масса автомобиля [кг]} \times 1000} = D \text{ [kN]}$$

(S) 042-424 Monteringsinstruktion:

1. Packa upp monteringssetsen och kontrollera innehållet mot detaljbeskrivning. Om det behövs tag bort underredsmassa runt monteringspunkterna i bagageutrymmet och under bilen.
2. **Citroen C3, Citroen C3 X-TR:**
Ta bort dubbarna, från den undre flänsen av stötfångaren, i ändamål att kunna placera in kroppen av dragkroken. Dubbarna måste placeras tillbaka i slutändan (2 dubbarna).
Lossa den syntetiska stänkskärmen, vid den högra och vänstra sidan (4-4 dubbarna).
Peugeot 1007:
Lossa stötfångaren och den syntetiska stänkskärmen, vid deras två undre monteringspunkterna, på högra sidan, och på vänstra sidan (2-2 dubbarna) Klippa ut den högra styvningen av stätfångaren, enligt teckning 2.
3. Skruva ner vinkeljärnet av ljuddämparen, till förmån för att monteringen skulle gå lättare (2 skruvmuttrarna).
4. Ta bort klisterstrimmorna, som täcker fabriksborrhålen (punkterna „a”. „b”), från den yttre sidan av underrede-balkarna.
5. Sätta fast – endast lösligt – tillbehörsskivan (5), som finns på den vänstra sidan, vid punkterna „a”, med hjälp av dom bifogade bindelementerna, enligt teckningen.
6. Sätta fast – endast lösligt – tillbehörsskivan (4), som finns på den högra sidan, vid punkterna „b”, med hjälp av dom bifogade bindelementerna, enligt teckningen.
7. Sätta fast – endast lösligt – kroppen av dragkroken (1), vid punkterna „c”, med hjälp av dom bifogade bindelementerna, enligt teckningen.
8. Montera dragkulan (2), samt skivan, som behåller avläggaren (3), på kroppen av dragkroken.
9. Placera dragkroken i mellersta position, sedan skruva fast samtliga skruvarna:
M12 (8.8) 79 Nm
M10 (8.8) 46 Nm
10. Montera tillbaka samtliga beståndsdelar på fordonet, som togs bort.
11. Montera in dragkulan (6), i ecofit-huset.(2)
12. Det är nödvändigt att dra åt bultarna igen efter ungefär 1000 km körning (enligt angivna momentangivelser).
13. Bosal kan inte ställas till ansvar för fel på produkten som orsakats av användaren eller genom omdömeslöst bruk av produkten av användaren eller en person som han bär ansvar för (art. 185, paragraf 2 i den nederländska civilrättsbalken).
14. Monteringen av dragkroken får utföras endast av fackverkstad.

$$\text{Formel för fastställning av D-värdet: } \frac{\text{släpvagnslast [kg]} \times \text{bilens totalvikt [kg]}}{\text{släpvagnslast [kg]} + \text{bilens totalvikt [kg]}} \times \frac{9,81}{1000} = D \text{ [kN]}$$

